

# Monteringsanvisning

## Stensund Stuga 30m<sup>2</sup> med loft



## Tack för att du valde en stuga från Baseco.

Innan ni påbörjar monteringen, öppna paketen och sortera upp materialet efter plocklistan på kommande sidor i monteringsanvisningen.

Kontrollera att alla bitar finns med och är oskadade. Eventuella reklamationer på grund av skada **skall** göras **innan** monteringen påbörjas.

## Detta behövs för att montera Stensund stuga 30m<sup>2</sup>

Mått på skruv och spik är våra rekommendationer.

### Grund

- Vattenpass för att väga in syllen
- Grundstenar 16 st., t.ex. lecablock, gjutna plintar, eller stenplattor

### Golv

- 70st Skruv 5,0x100 eller spik 100mm för golvåsar (4st/golvås).
- Golvskruv t.ex. PWS 4,8x47mm , ca 1250st, för 25mm golvbrädor.
- Golvskruv t.ex. PWS 4,8x63mm, ca 350st för 30mm loftgolv.
- Fästreglar till loft, 5x80mm träskruv, ca 30st

### Stomme

- Träskruv 5,0x100mm ca 40st för att fästa väggen i syllen
- Hammare eller slägga för att slå ihop knutbrädor. Slagkloss medföljer.

### Tak











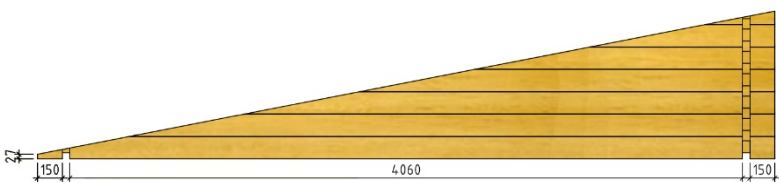
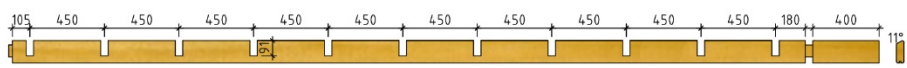
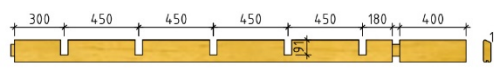
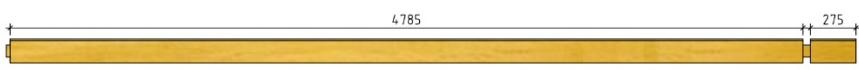
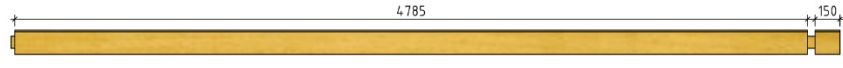

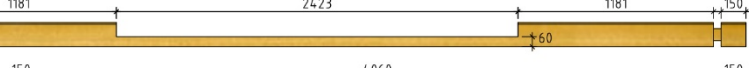
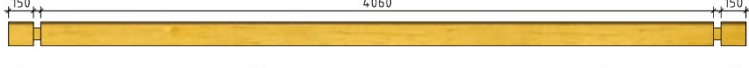
- Till takbrädor, Spik 75mm eller träskruv 4,5x50mm ca 1400st.
- Vindbrädor, takfot, Spik 75mm eller träskruv 4,5x50mm
- Yttre takåsar, träskruv min 100mm, 8st

### Övrigt

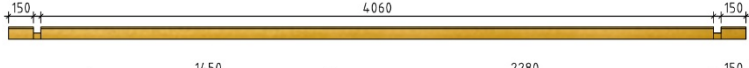
- Fönster- och dörrfoder, träskruv 4,5x50mm eller spik 75mm
- Fönsterlist, dörrlist, 4,5x70mm skruv
- Stege. Skruv 5x100mm, ca 40st

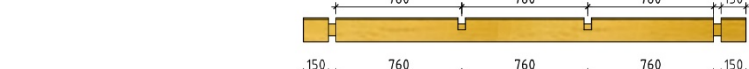
## Stensund stuga 30m<sup>2</sup> med loft

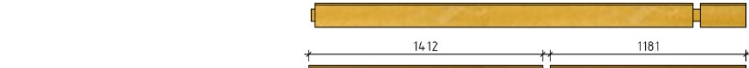
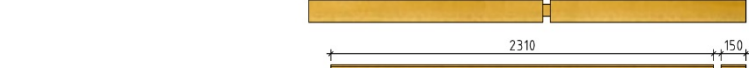
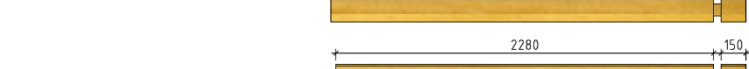
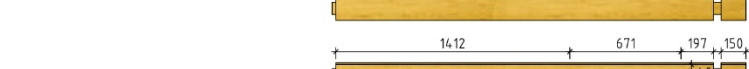
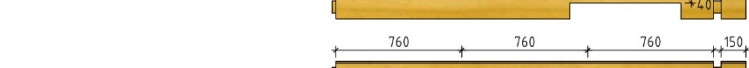
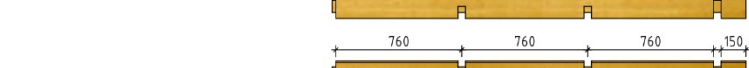
Plocklista v1.2  
45x145 Knuttimmer  
Stomme

PKT. NR.		
<input type="checkbox"/>		<input type="checkbox"/>
<input type="checkbox"/>		<input type="checkbox"/>
<input type="checkbox"/>		<input type="checkbox"/>
<input type="checkbox"/>		<input type="checkbox"/>
<input type="checkbox"/>		<input type="checkbox"/>
<input type="checkbox"/>		<input type="checkbox"/>
<input type="checkbox"/>		<input type="checkbox"/>
<input type="checkbox"/>		<input type="checkbox"/>
<input type="checkbox"/>		<input type="checkbox"/>
<input type="checkbox"/>		<input type="checkbox"/>
<input type="checkbox"/>		<input type="checkbox"/>
<input type="checkbox"/>		<input type="checkbox"/>
<input type="checkbox"/>		<input type="checkbox"/>
<input type="checkbox"/>		<input type="checkbox"/>
<input type="checkbox"/>		<input type="checkbox"/>
<input type="checkbox"/>		<input type="checkbox"/>
<input type="checkbox"/>		<input type="checkbox"/>
<input type="checkbox"/>		<input type="checkbox"/>
<input type="checkbox"/>		<input type="checkbox"/>
<input type="checkbox"/>		<input type="checkbox"/>
<input type="checkbox"/>		<input type="checkbox"/>
<input type="checkbox"/>		<input type="checkbox"/>
<input type="checkbox"/>		<input type="checkbox"/>

- G7 - 450 1st
- G6 - 1150 1st
- G5 - 1850 1st
- G4 - 2550 1st
- G3 - 3250 1st
- G2 - 3900 1st
- G1 - 4450 1st
- GAVELSPETS 2ST
  
- T - 5252.5mm 2st
- T1 - 2747.5mm 2st
- A - 5127.5mm 2st
- B - 5002.5mm 18st
- B1 - 5002.5mm 1st
- B2 - 5002.5mm 1st
- C - 4450mm 8st + 1st reserv
- C1 - 4450mm 22st
- C2 - 4450mm 1st
- C3 - 4450mm 2st
- C4 - 4450mm 1st
- D - 3970mm 5st
- E - 2670mm 17st
- E1 - 2670mm 1st
- E2 - 2670mm 1st
- F - 2622.5mm 2st
- H - 2638mm 14st
- I - 2505mm 14st
- J - 2497.5mm 14st
- J1 - 2497.5mm 1st
- J2 - 2497.5mm 2st
- J3 - 2497.5mm 2st

Stensund stuga 30m <sup>2</sup> med loft		Plocklista v1.1 45x145 Knuttimmer Stomme	
PKT. NR.		J4 - 2497.5mm 1st	<input type="checkbox"/>
<input type="checkbox"/>		K - 1875mm 1st	<input type="checkbox"/>
<input type="checkbox"/>		L - 1645mm 5st	<input type="checkbox"/>
<input type="checkbox"/>		M - 1423mm 5st	<input type="checkbox"/>
<input type="checkbox"/>		N - 1376mm 19st	<input type="checkbox"/>
<input type="checkbox"/>		O - 1045mm 14st	<input type="checkbox"/>
<input type="checkbox"/>		P - 820mm 14st	<input type="checkbox"/>
<input type="checkbox"/>		Q - 392mm 19st	<input type="checkbox"/>
<input type="checkbox"/>		R - 345mm 14st	<input type="checkbox"/>
<input type="checkbox"/>		S - 290mm 25st	<input type="checkbox"/>
<input type="checkbox"/>		S1 - 290mm 1st	<input type="checkbox"/>
<input type="checkbox"/>		S2 - 290mm 1st	<input type="checkbox"/>







Stensund stuga 30m<sup>2</sup> med loft

Plocklista v1.2  
REGEL, TAK, GOLV

PKT. NR.	REGEL 45x170mm		TAKÅS - 5098mm 16st	<input type="checkbox"/>
			TAKÅS - 5098mm 2st	<input type="checkbox"/>
			GOLVÅS - 4785mm 8st	<input type="checkbox"/>
			GOLVÅS - 2280mm 9st	<input type="checkbox"/>
	REGEL 45x145mm		SYLL S1- 3905mm 1st	<input type="checkbox"/>
	REGEL 45x120mm		SYLL S2- 4145mm 2st	<input type="checkbox"/>
			SYLL S3- 4625mm 2st	<input type="checkbox"/>
			VAGNSTYCKE TRAPP 2700mm 2st	<input type="checkbox"/>
			SYLL S4- 2330mm 2st	<input type="checkbox"/>
	REGEL 45x95mm		BÄRLINA - 3905mm 2st	<input type="checkbox"/>
			STEG TRAPP 3000mm 2st	<input type="checkbox"/>
			U-LIST ÖPPNING 2500mm 3st	<input type="checkbox"/>
			KARM GLASPARTI UPPE - 2313mm 1st	<input type="checkbox"/>
			KARM GLASPARTI SIDA - 2035mm 2st	<input type="checkbox"/>
	RÅPLAN 22x170mm		TAKFOT - 4500mm 4st	<input type="checkbox"/>
			VINDSKIVA - 4500mm 5st	<input type="checkbox"/>
	RÅPLAN 22x120mm		TAKFOT - 3900mm 4st	<input type="checkbox"/>
			FODER - 4500mm 3st	<input type="checkbox"/>
			FODER - 4200mm 7st	<input type="checkbox"/>

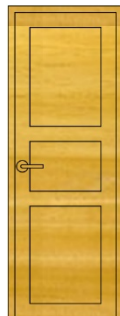
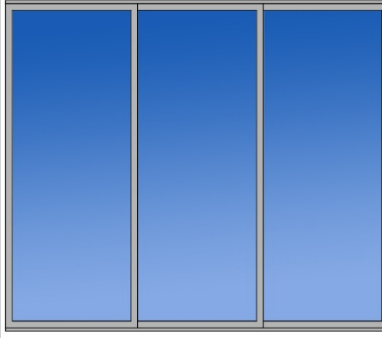
<input type="checkbox"/>	25x135/159/180mm ÄNDSPONT, FALLANDE LÅNGD INPLASTAT I BUNT		GOLV - ca 29m <sup>2</sup>	<input type="checkbox"/>
<input type="checkbox"/>	30x113mm ÄNDSPONT, FALLANDE LÅNGD INPLASTAT I BUNT		GOLV LOFT - ca 10,5m <sup>2</sup>	<input type="checkbox"/>
<input type="checkbox"/>	20x113/135mm ÄNDSPONT, FALLANDE LÅNGD INPLASTAT I BUNT		TAK - ca 45m <sup>2</sup>	<input type="checkbox"/>
<input type="checkbox"/>	GOLVLIST 18x70mm		ca 32m	<input type="checkbox"/>
<input type="checkbox"/>	DÖRR-/FÖNSTERLIST 45x45mm		4.5m 2,5st 4.2m 7st	<input type="checkbox"/>
<input type="checkbox"/>	DÖRRFODER 22x95mm		4.2m 1,5st	<input type="checkbox"/>
<input type="checkbox"/>	SKARVBLECK INKL. SKRUV		27st	<input type="checkbox"/>

<input type="checkbox"/>	<input type="checkbox"/>	<input type="checkbox"/>	<input type="checkbox"/>
FUNKISFÖNSTER, 1st MÅTT: 2400X650mm	FUNKISFÖNSTER, 1st MÅTT: 650X2035mm	YTTERDÖRR, ISOLERAD, 1st MÅTT: 890X1890mm	INNERDÖRR, 1st MÅTT: 690X1890mm
			
SKJUTGLASPARTI INKL DROPPÅT, 1st MÅTT: 2310X1990mm			FUNKISFÖNSTER, ENERGI, 2st MÅTT: 1865X650mm
			

# Stensund stuga 30m<sup>2</sup> med loft

Plocklista v1.1  
DÖRR/FÖNSTER  
KAPSCHEMA

KAPSCHEMA FODER 22x120mm

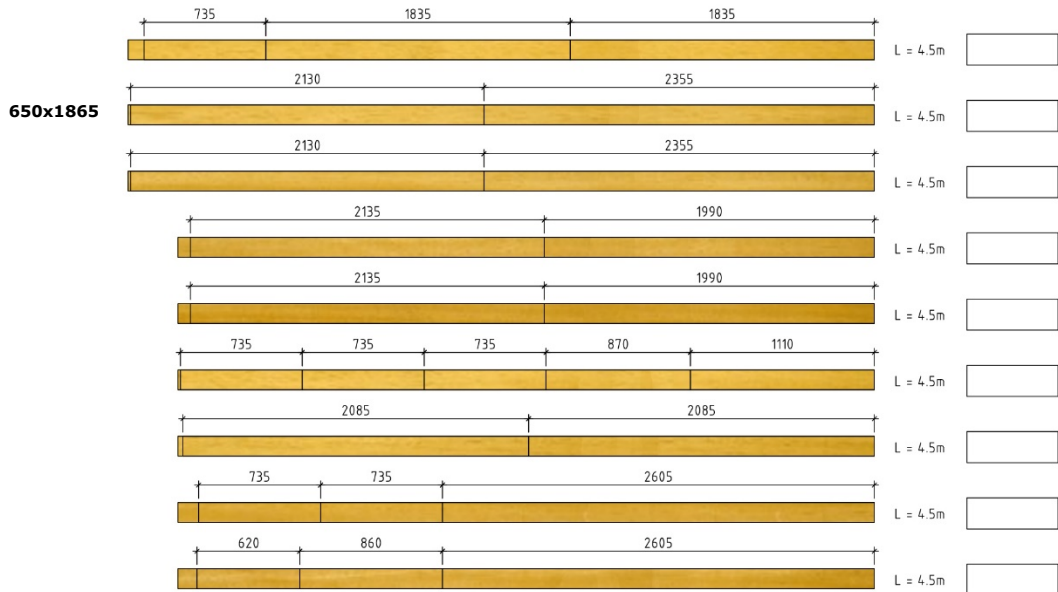

YTTERDÖRR 890x1890: UPPE - 1110mm 1st, SIDA - 1990mm 2st, NERE - 860mm 1st  
SKJUTGLASPARTI: UPPE - 2605mm 1st, SIDA - 2135mm 2st, NERE - 2355mm 1st  
FÖNSTER 2400x650: UPPE - 2605mm 1st, SIDA - 735mm 2st, NERE - 2355mm 1st  
FÖNSTER 1865x650: UPPE - 2085mm 2st, SIDA - 735mm 4st, NERE - 1835mm 2st  
FÖNSTER 650x2035: UPPE - 870mm 1st, SIDA - 2130mm 2st, NERE - 620mm 1st

KAPSCHEMA FODER 22x95mm



INNERDÖRR 690x1890: UPPE - 656mm 1st, SIDA - 1970mm 2st

KAPSCHEMA DÖRR-/FÖNSTERLIST 45x45mm

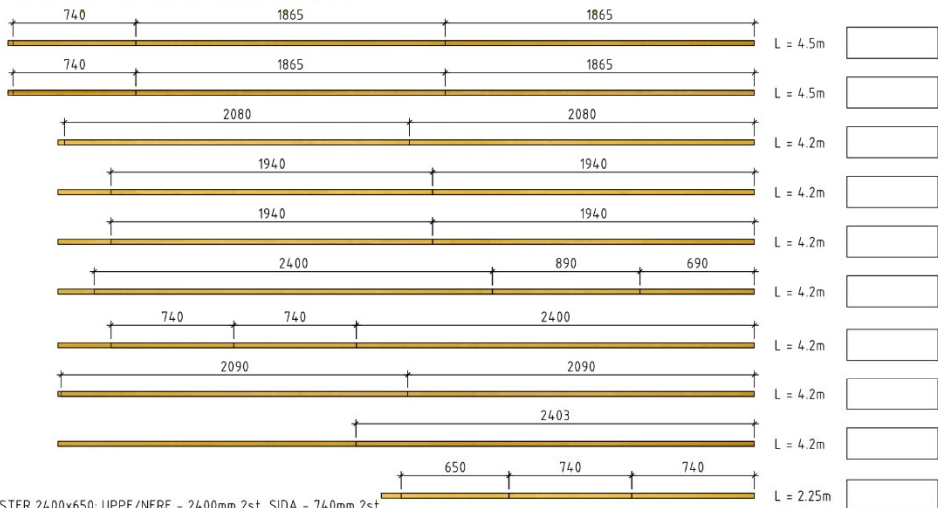

FÖNSTER 2400x650: UPPE/NERE - 2400mm 2st, SIDA - 740mm 2st  
FÖNSTER 1865x650: UPPE/NERE - 1865mm 4st, SIDA - 740mm 4st  
FÖNSTER 650x2035: UPPE - 650mm 1st, SIDA - 2080mm 2st  
INNERDÖRR 690x1890: UPPE - 690mm 1st, SIDA - 1940mm 2st  
YTTERDÖRR 890x1890: UPPE - 890mm 1st, SIDA - 1940mm 2st  
GLASPARTI: UPPE - 2403mm 1st, SIDA - 2090mm 2st

KAPSCHEMA TRAPPSTEG 45x95

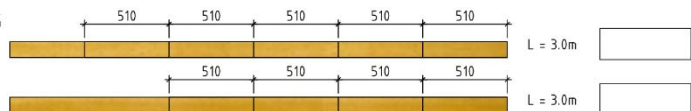

TRAPPSTEG 510mm 9st

# Montering

## Grund

Placera ut grundstenar enligt plintritningen.

Öppna upp paketen och sortera upp materialet.

Lägg ut syllen enligt bilden. Kontrollmät diagonalen för att se att vinklarna är rätt.

**OBS! Syllbrädorna monteras liggande.**

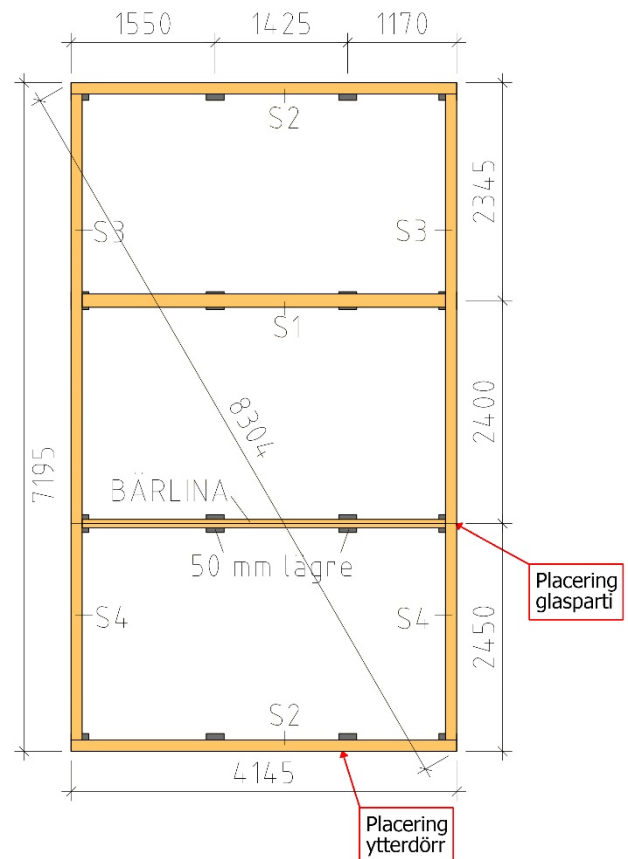

Lägg ihop första väggvarvet på syllen. Ytterväggen ska ligga ca 2-3mm utanför syllen runtom.

Skruva fast första väggvarvet i syllen med träskruv 5,0x100mm. Skruva snett inifrån genom väggbrädorna.

Övre bild visar hur man kan jacka ur bärlinorna för att passa mot stenarna.

**OBS!**  
**Dubbla 45x95 som bärlina**

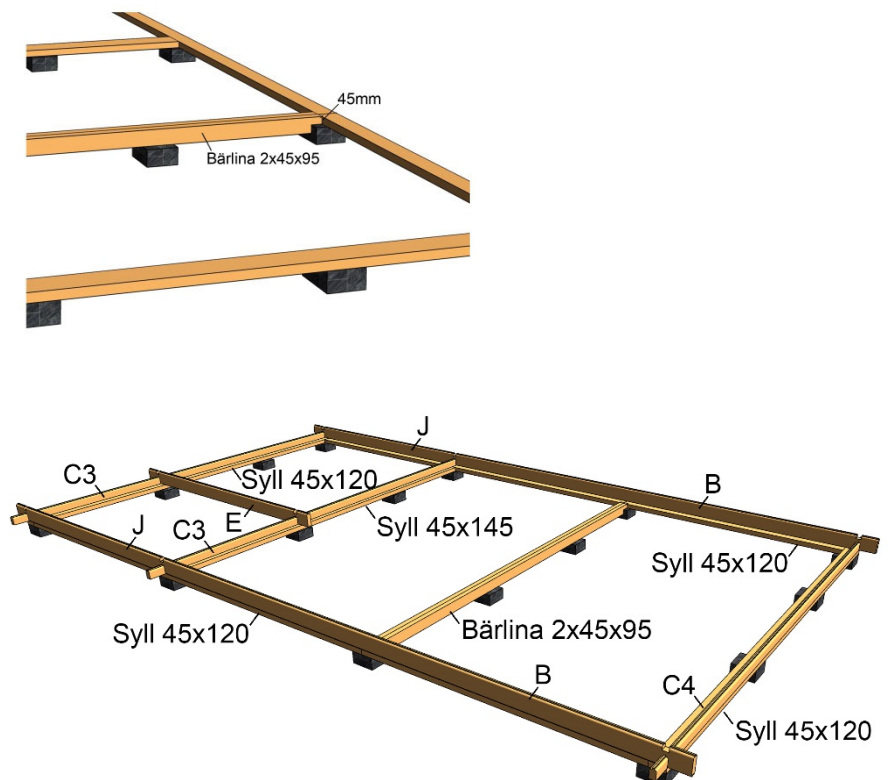

**Stomme**

Slå ihop varv efter varv enligt bilderna nedan.

Använd medföljande slagklossar. Slå aldrig direkt på en bräda.

Vid skarvning i knutar, använd medföljande skarvbleck och ankarskruv enligt bild.

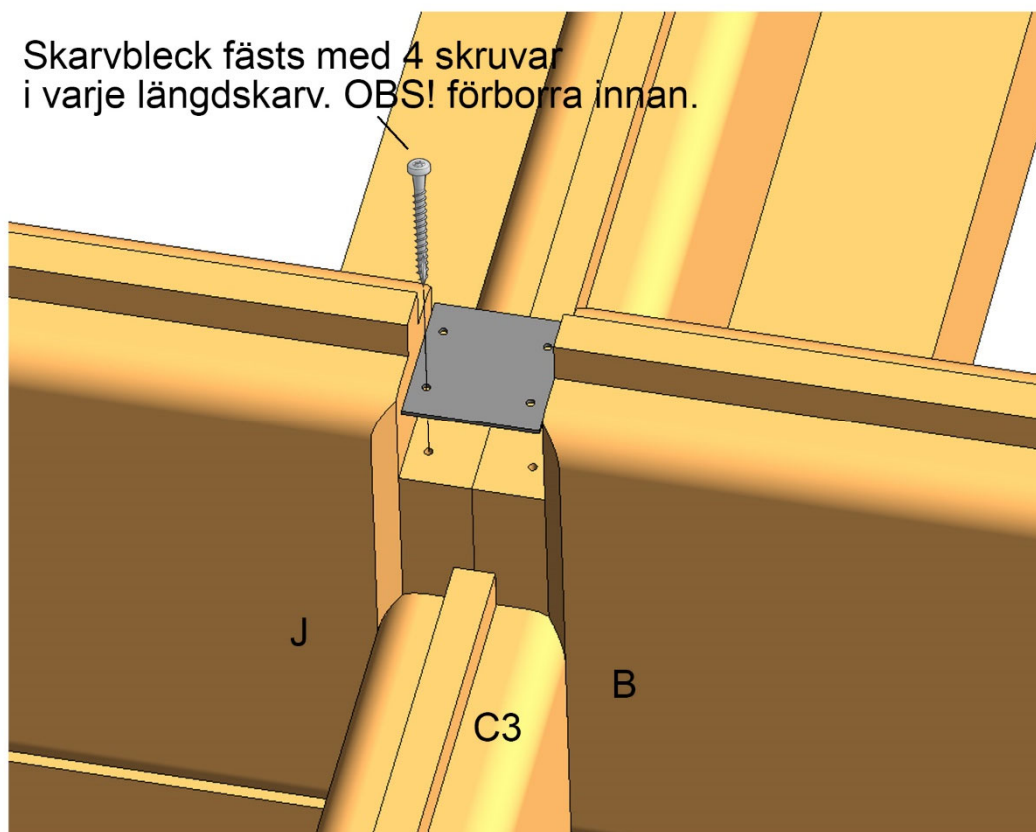

Fig.1

Gavel vänster

Förborra och skruva fast G7

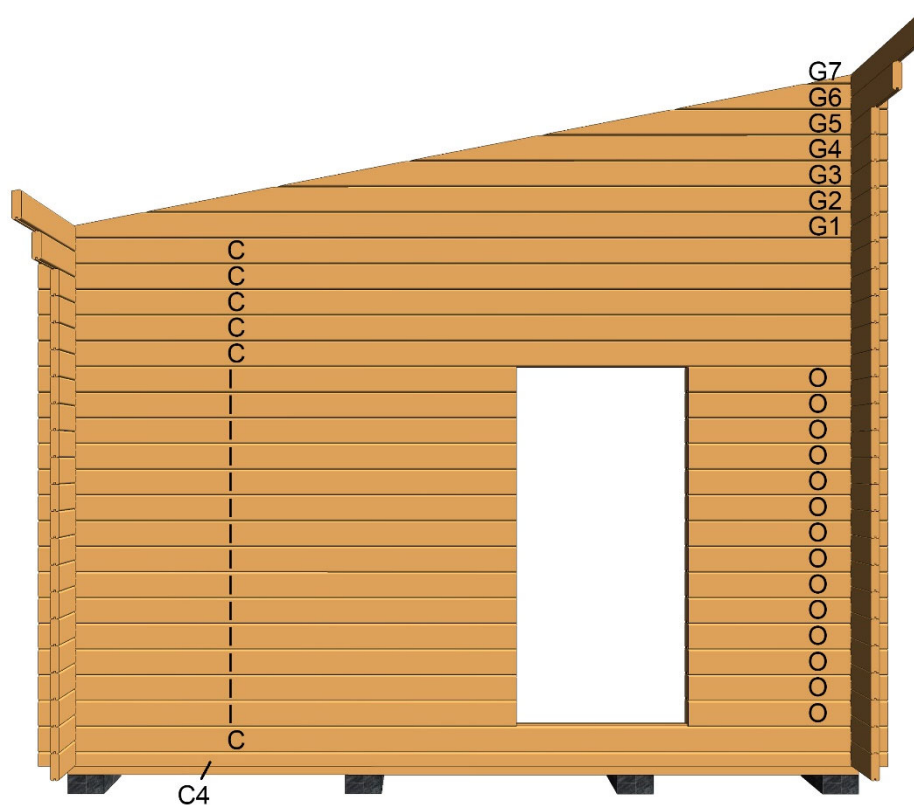

Fig.2

Mellanvägg

Klyv bort  
spont på  
översta C1

Förborra och  
skruva fast  
S1 och S2 så  
de sitter på  
plats.

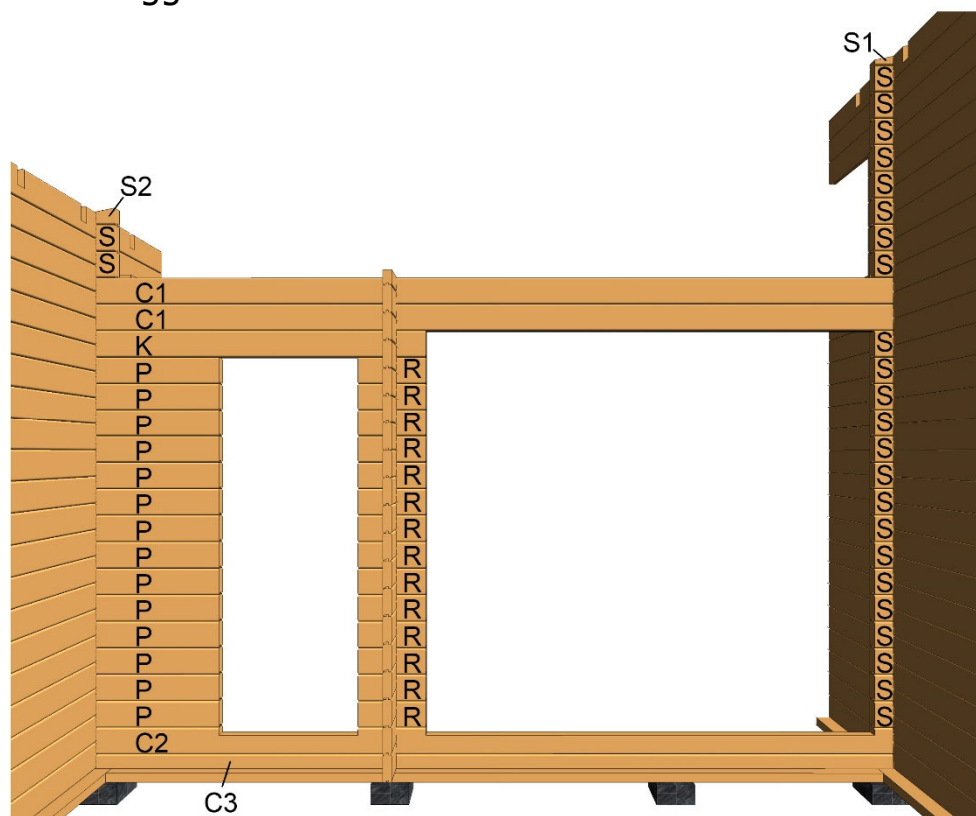

Fig.3

Gavel höger

Förborra och  
skruva fast  
G7

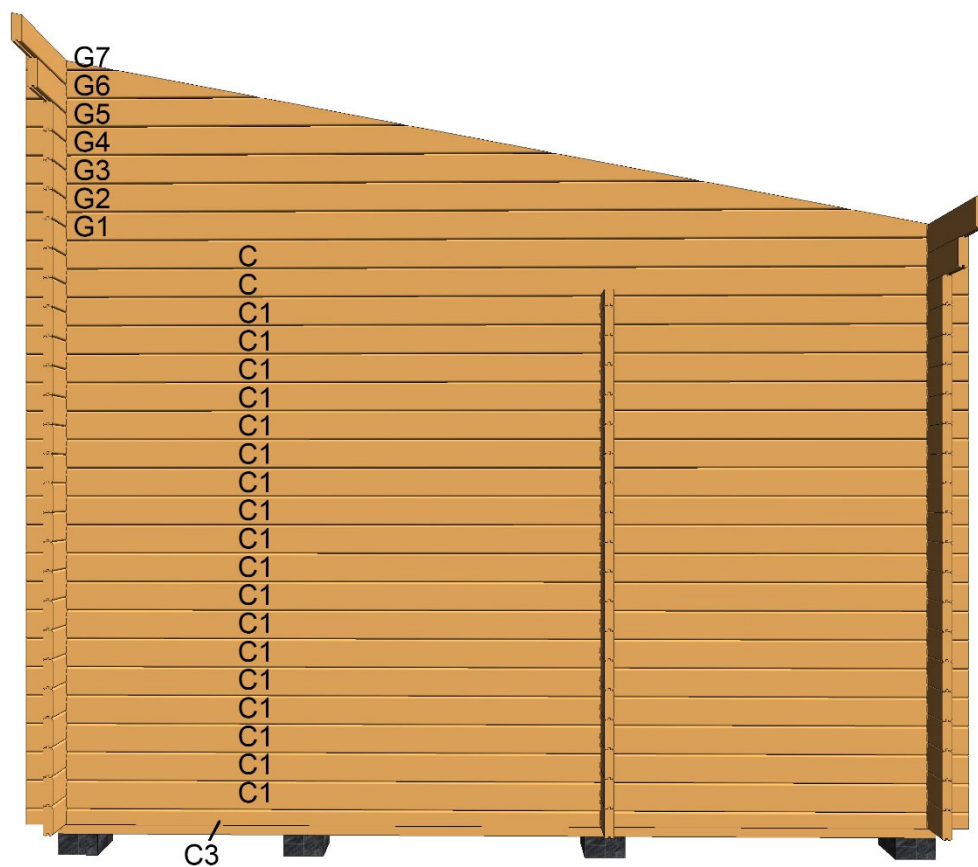
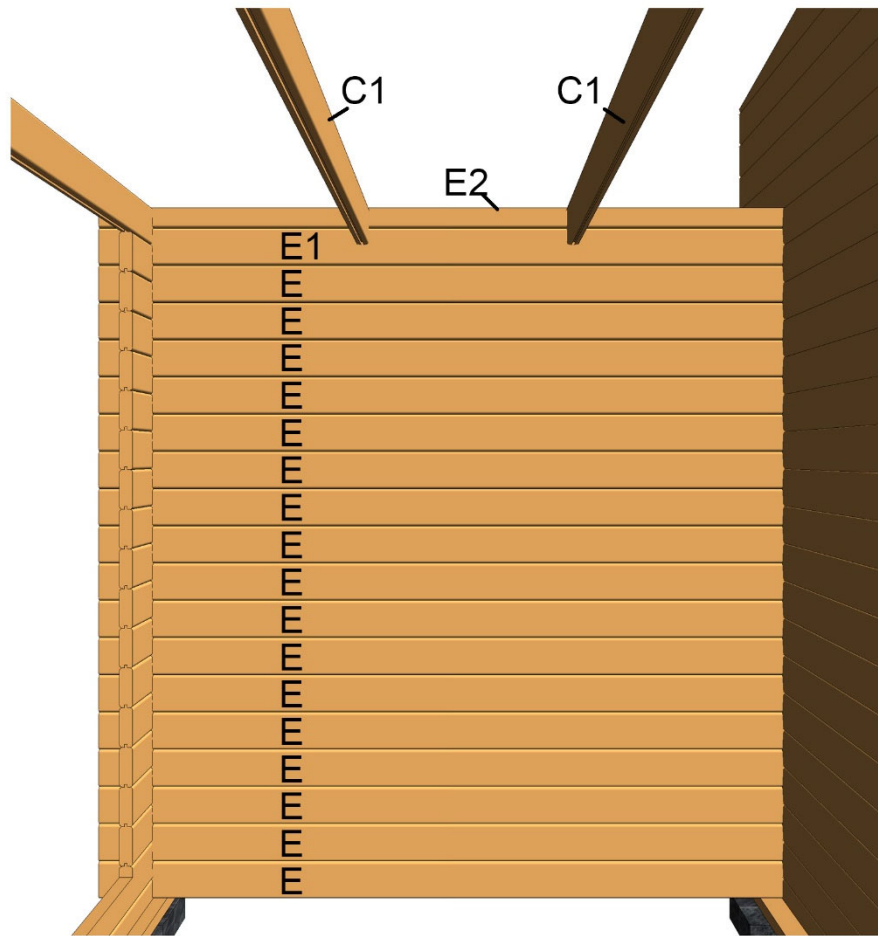





Fig. 6  
Sponten tas  
bort på C1

Innervägg



### Tak

Lägg i takåsarna i  
urtagen.

Skruva de yttre  
takåsarna med  
rekommenderad  
skruv.

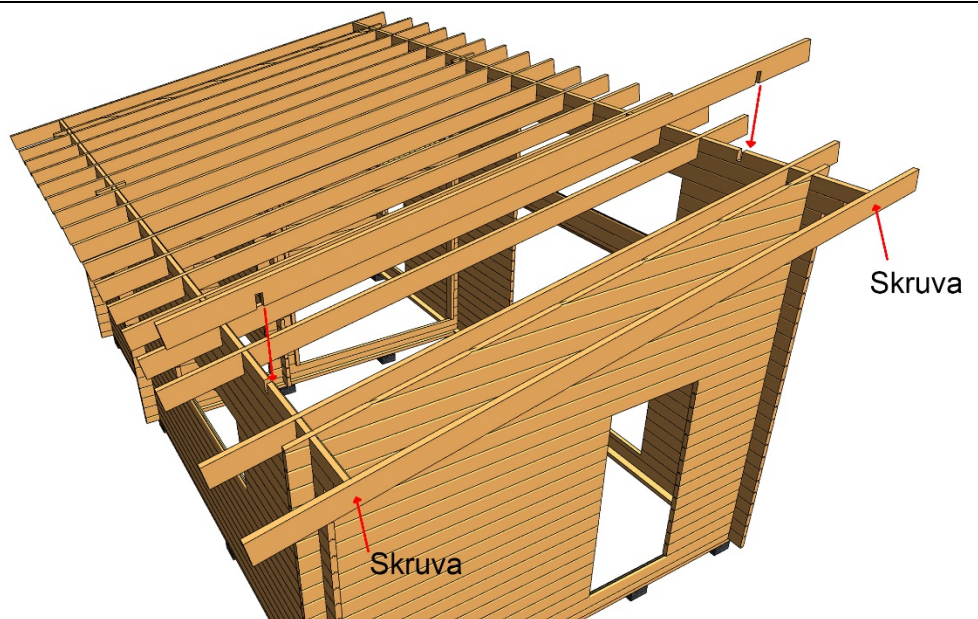



Montera taket.  
**OBS! Det kan stå "golv" på buntarna.**  
 Lägg brädorna med finsidan inåt.  
 Taket ska sticka ut 22mm utanför takåsarna runt om.

Skarva taket fallande, d.v.s. man behöver ej skarva på takåsarna.

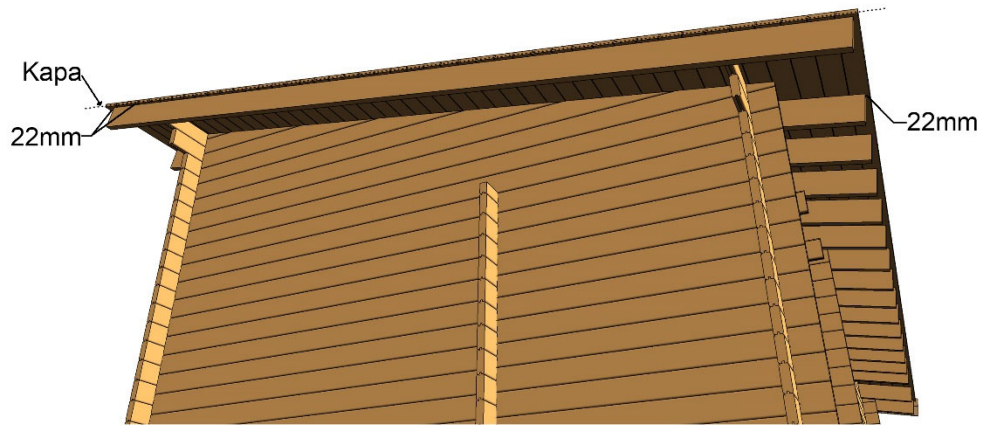

Montera de nedre vindbrädorna. Dra ner den ca 10mm under takåsen.  
 Skruva i takåsen.

Vill man sedan spika panel under takåsarna får man dra ner vindbrädan extra.

Montera sedan de övre vindbrädorna. Skruva i nedre vindbrädan och i takbrädorna.

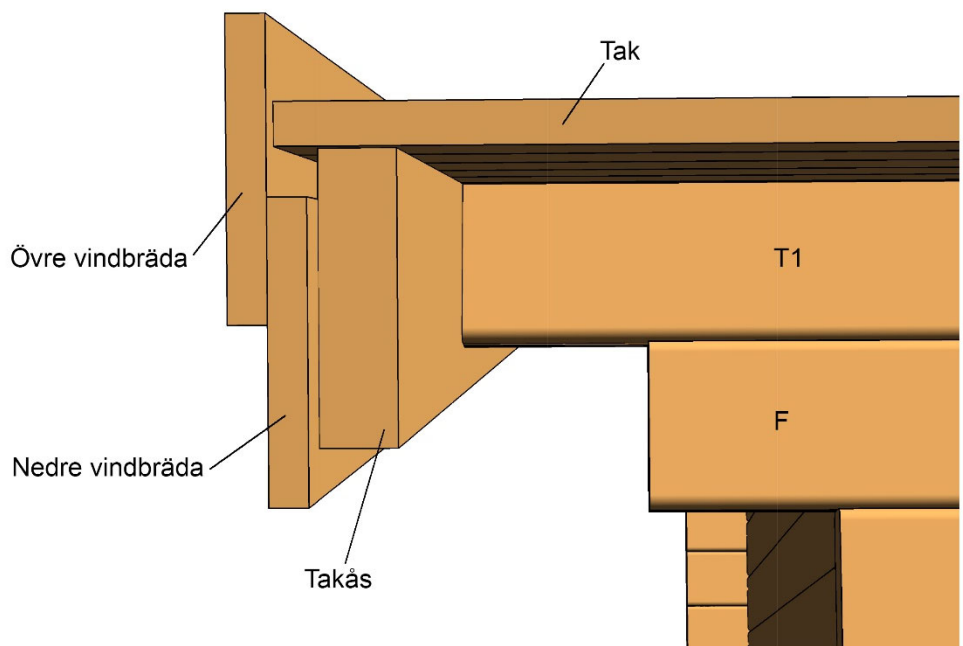

Kapa till och montera takfotsbrädorna enligt bilden.

Lämna lämpligt utstick på vindbrädorna från takfotsbrädorna och såga.

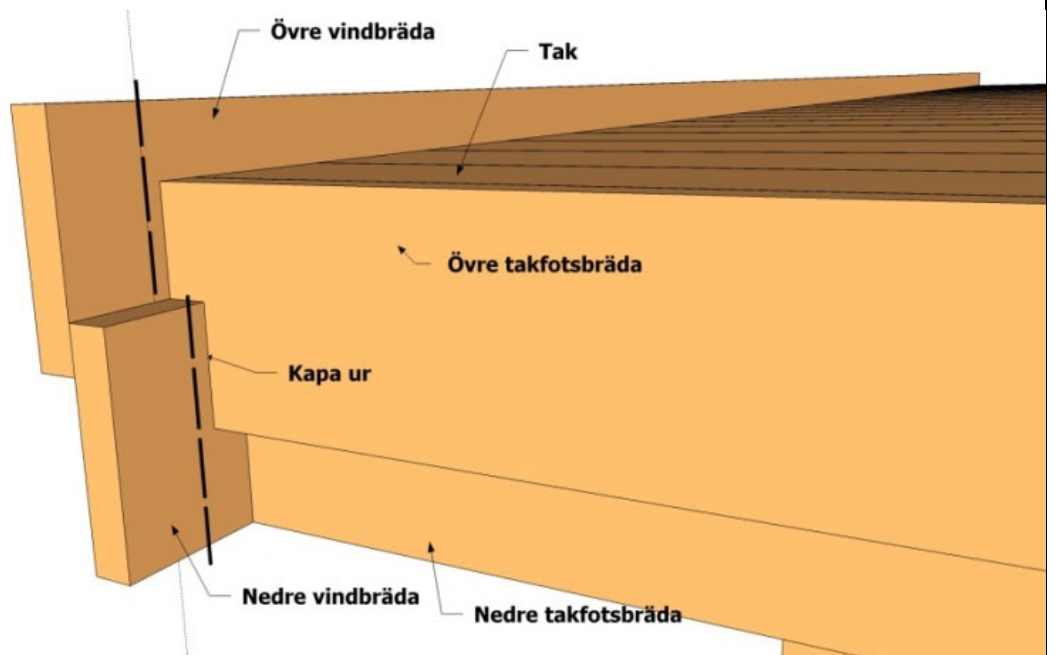

**Golv , Dörr, Fönster**

Montera golvåsar  
som bilden visar.  
Dra in golvåsen  
under glaspartiet  
och stående  
fönstret ca 20mm  
från innerväggen.

Vill man isolera så  
monteras  
golvåsar c/c  
600mm.

Skråspika eller  
skruva åsarna snett  
ner i syllan med 2st  
spik/skruv i varje  
ände.

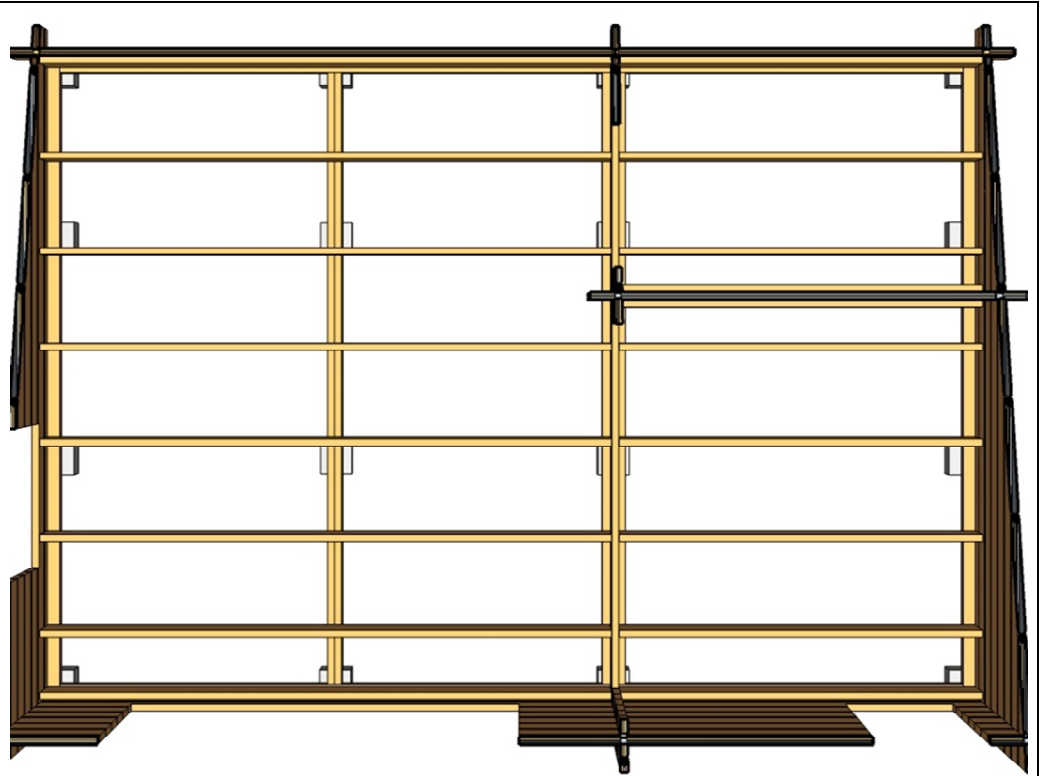

**Ytterdörr**

Montera ytterdörren före golvet läggs.

Kapa innerlisten till dörren enligt kapschemat på plocklistan.

Montera listen på dörrkarmen enligt bilden.

Listen ska sitta 45mm in från ytterkant på karmen.

Använd rekommenderad skruv.

Dörren styrs inifrån med innerlisten mot väggen.

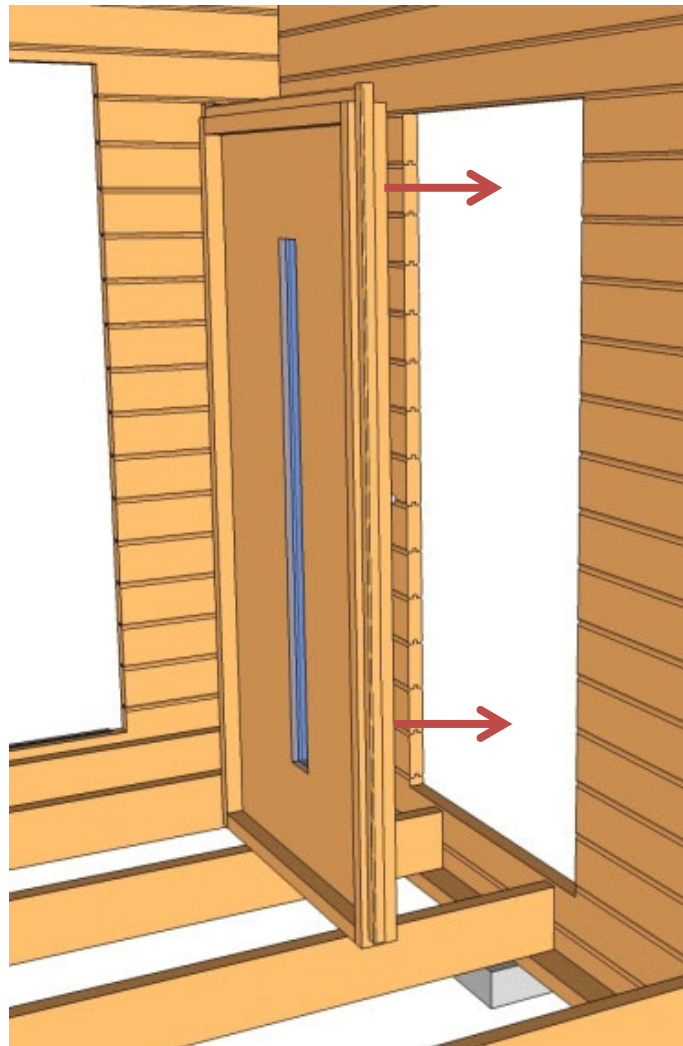
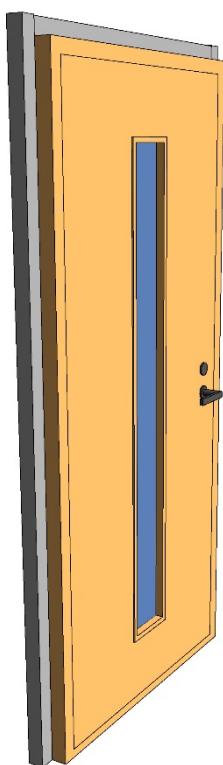

Kapa till foder enligt kaplistan och montera enligt bilden.

Skruva endast i karmen, ej i väggen.



**Golv**

Lägg golvet. Det är ändspontat och kan skarvas fallande för att minimera spill.

Lämna ca 12-14mm mot väggarna på långsidan av golvet.

Lämna ca 5mm mot vägg på kortsidan av golvbrädorna.

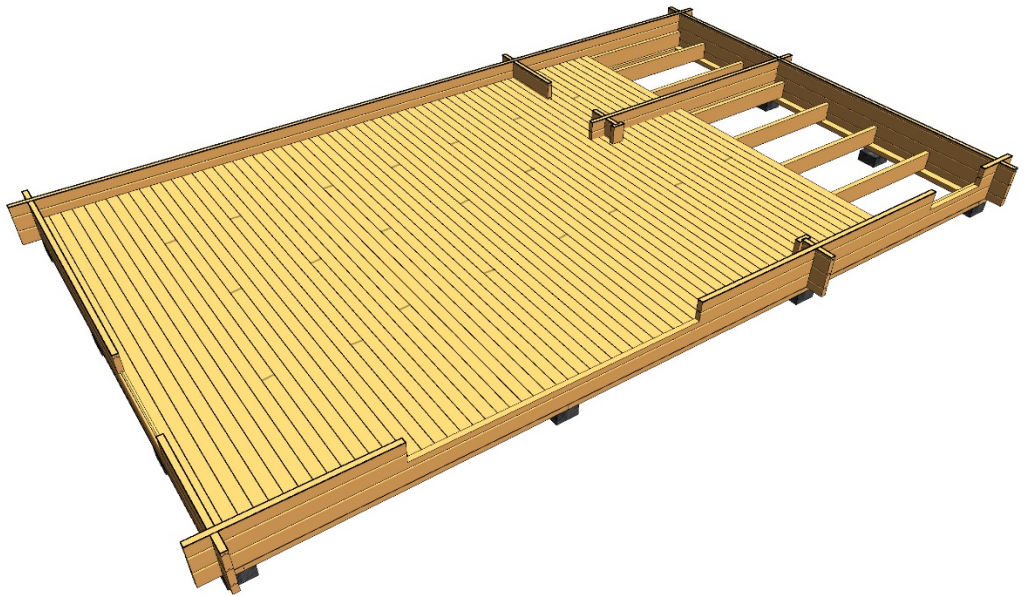
**Golv Loft**

Kapa till och montera fästregel i yttervägg.

Använd rekommenderad skruv med ca 30cm mellanrum så den sitter stadigt.

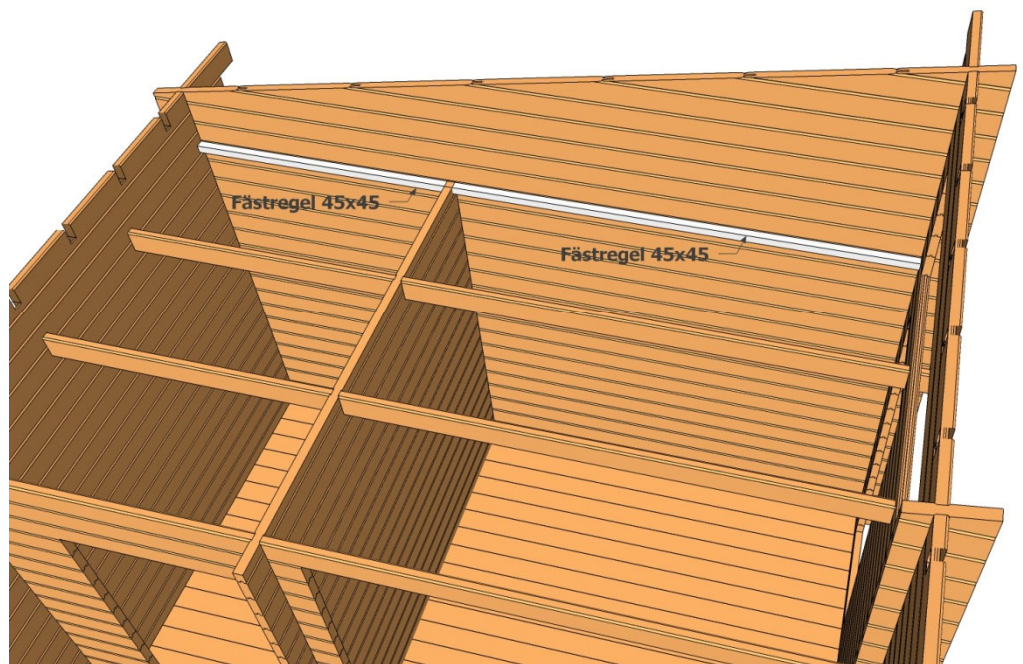



Lägg loftgolvet.  
Golvet är  
ändspontat och  
man kan skarva  
mellan åsarna för  
att minimera spill.

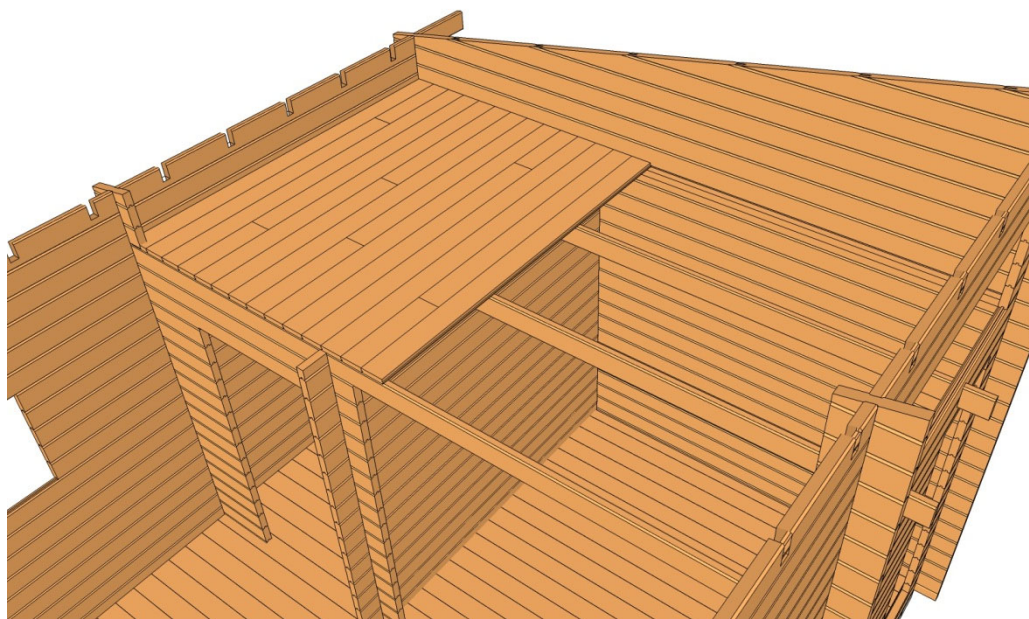

**Glasparti**  
Skruva ihop karmen  
enligt bilden.

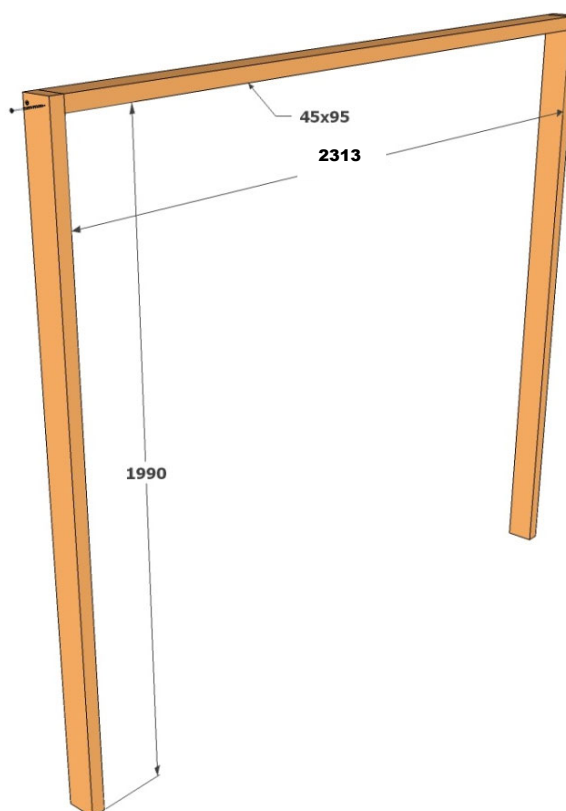

Kapa till innerlisten enligt mått i kaplistan och montera på karmen.

Listen monteras 45mm in från utsidan av karmen.

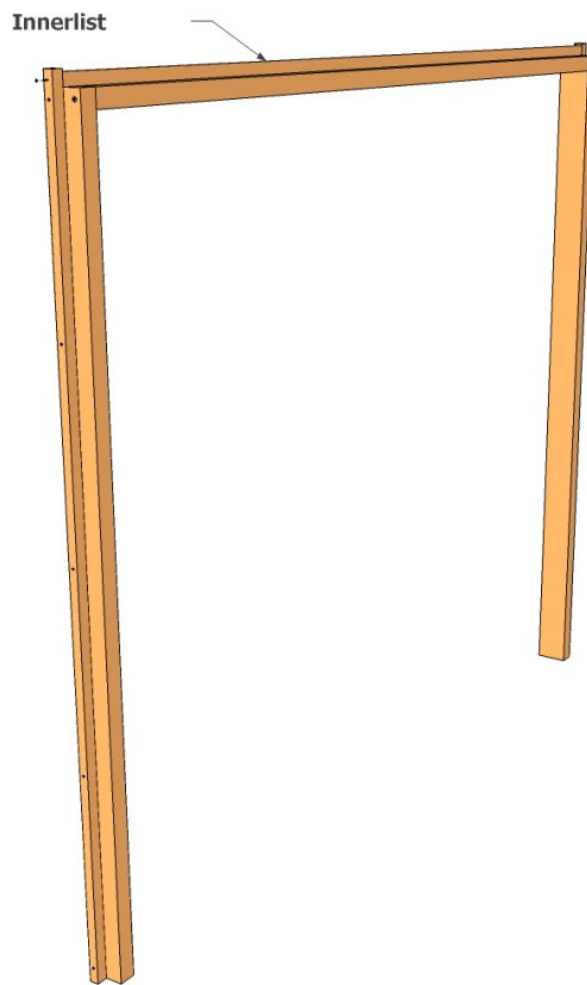

Styr in karmen i öppningen för glaspartiet.

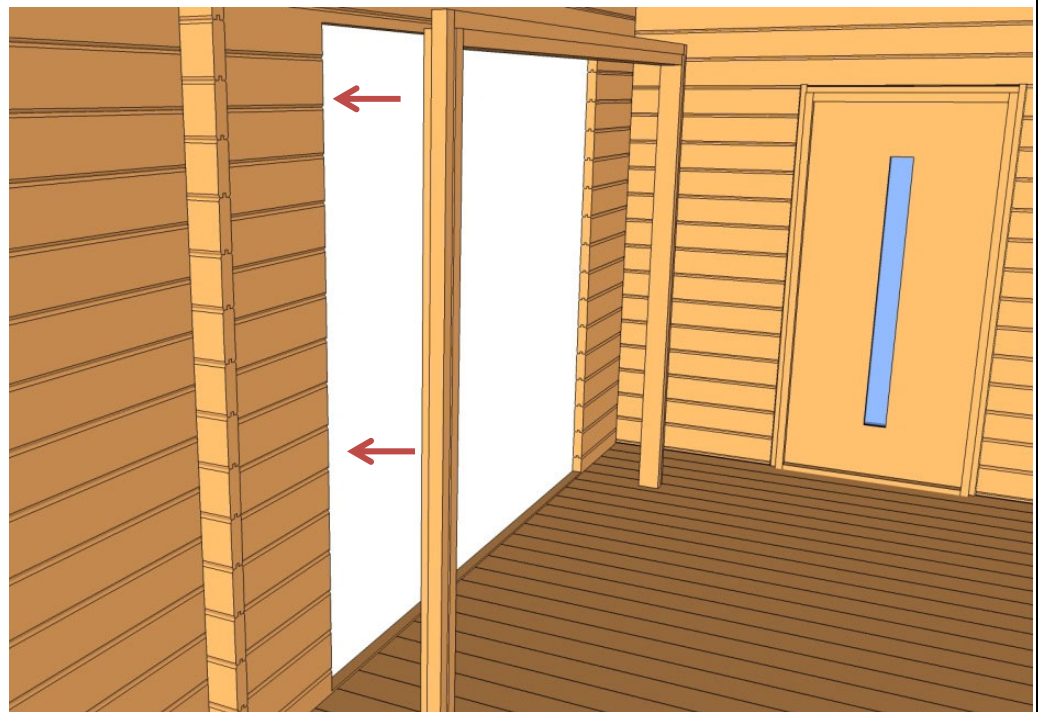

Använd träkilar för att centrera och stabilisera ramen. Skruva endast i den nedre väggbredan.

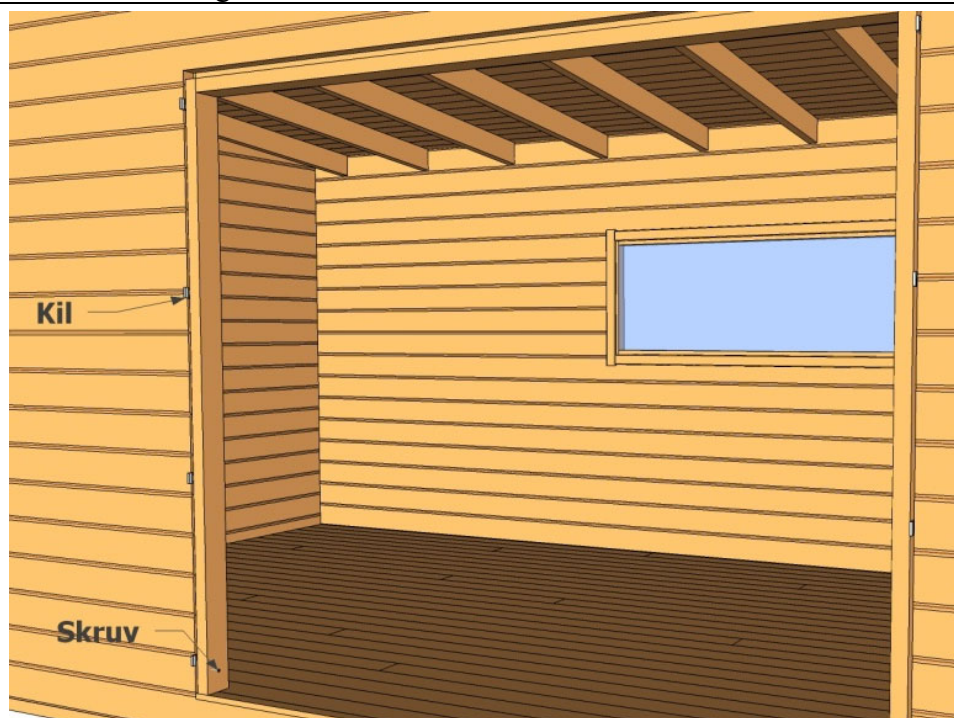

Innermåttan när karmen står i sitt läge skall vara enligt bilden.

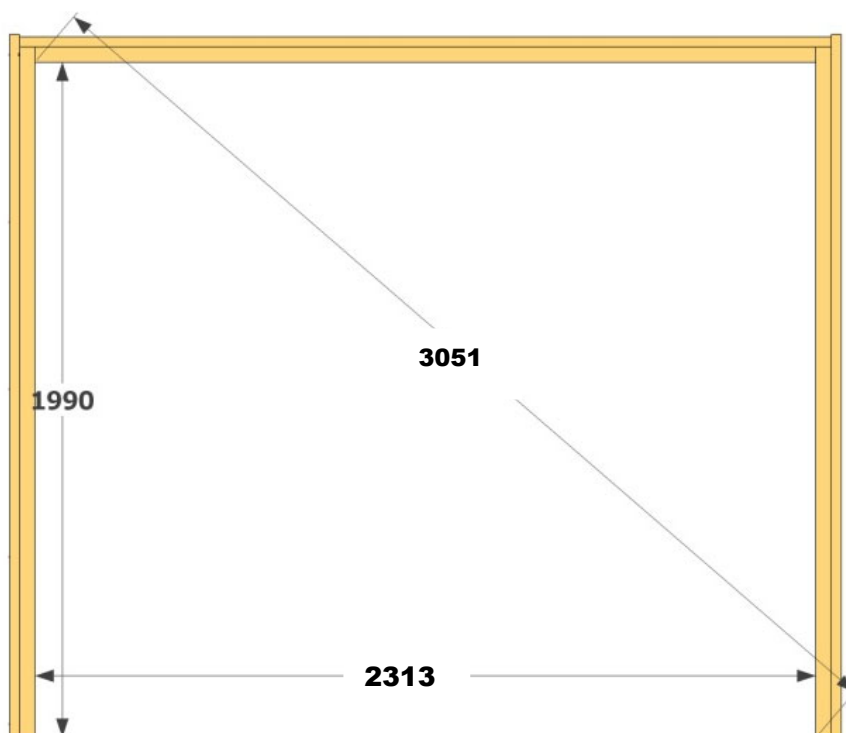



Montera ytterfodren ca 20mm ut från innerkanten på karmen.

Nedre foderbrädan monteras jäms med golvet.

Skruva enbart i karmen förutom de skruvar som sitter i nedre väggbrädan. Där kan man skruva i väggen också.

Läs sedan medföljande instruktioner från leverantören av glaspartiet för montering av detta.

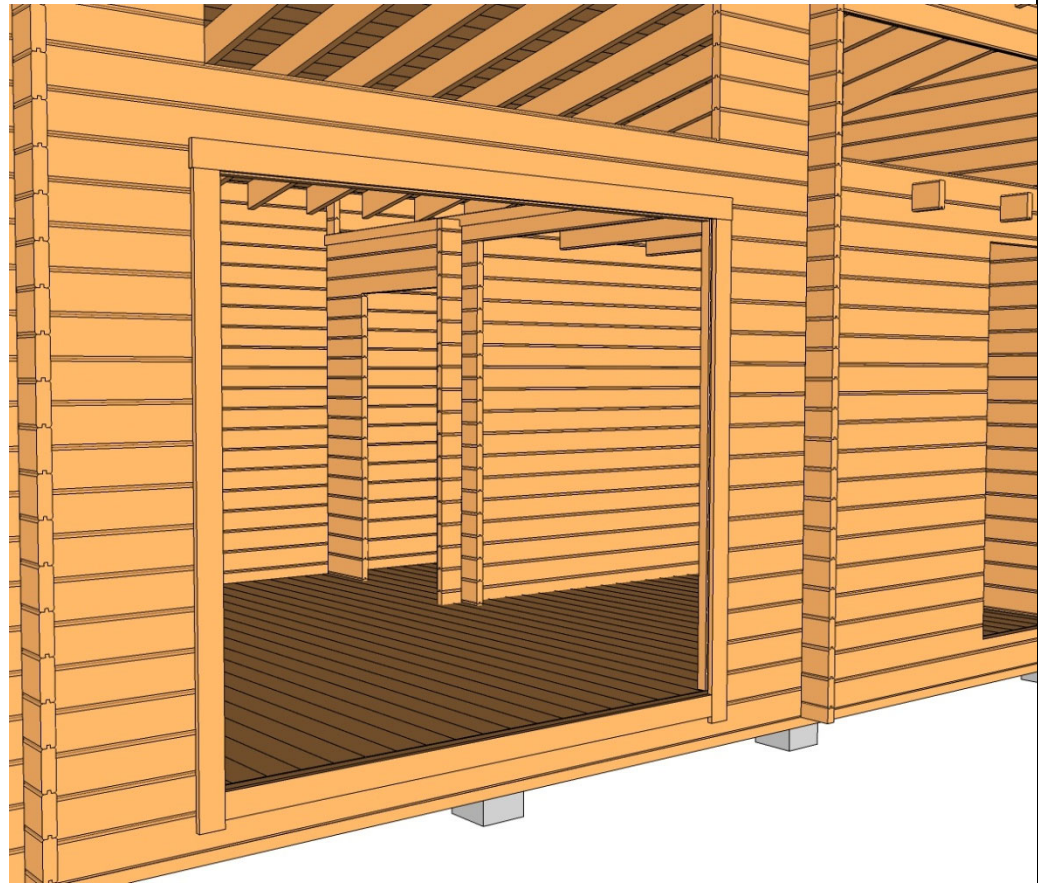

Montera dropplåten under glaspartiet.

Klipp till plåten i ändarna efter önskemål och stick in plåten under golvskenan och skruva/spika i fodret under öppningen.

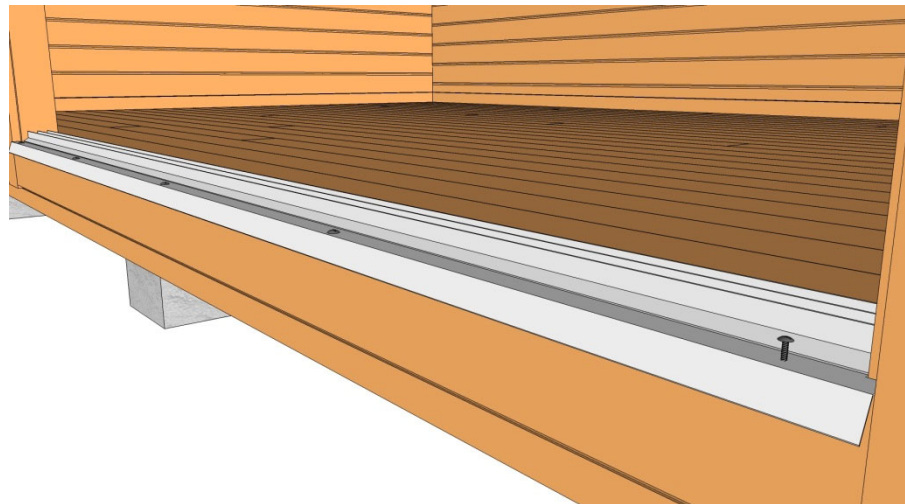

**Fönster**

Kapa till innerlist enligt mått i kaplistan och montera enligt bild.

Skjut in fönstren med innerlisten mot väggen och montera foder enligt bild nedan.

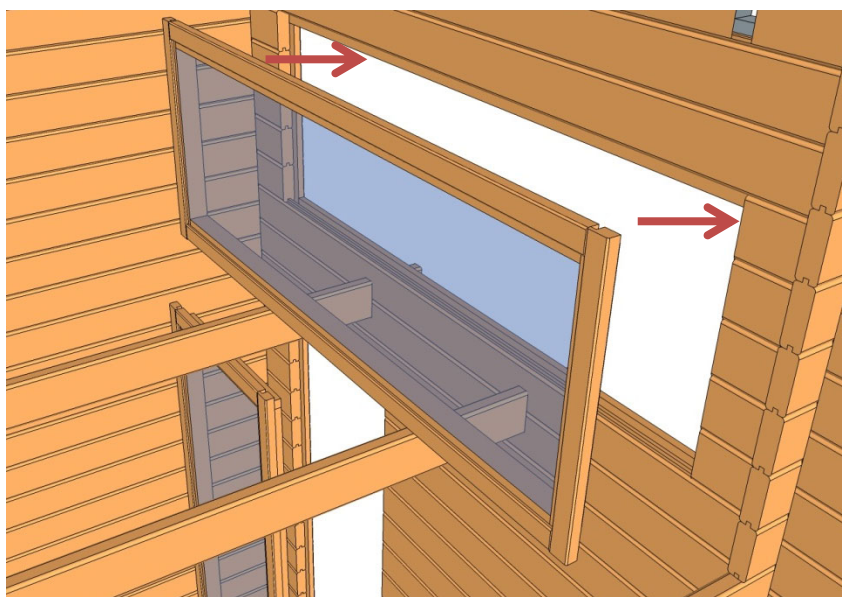
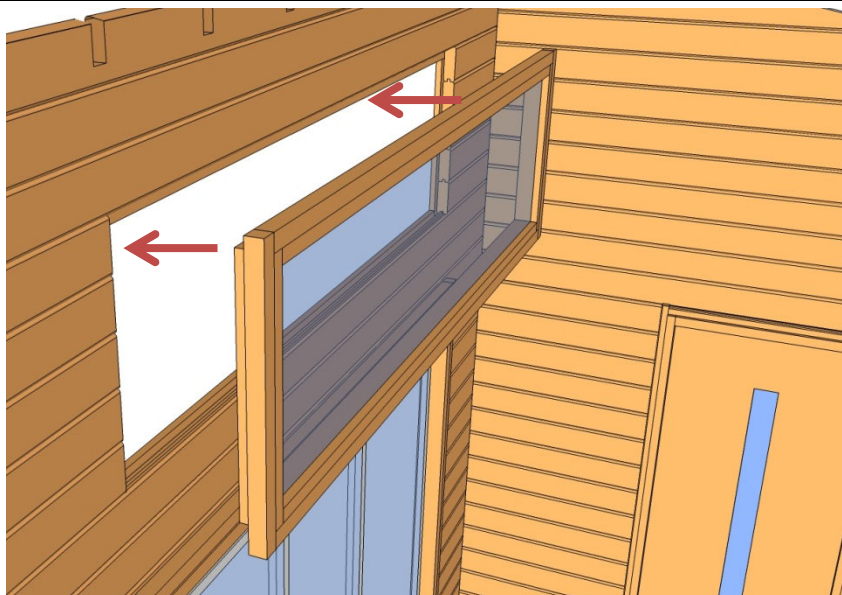



**Innerdörr**

Innerdörren monteras ovanpå golvet.

Kapa till innerlist enligt kaplistan och montera på karmen.

Styr dörren inifrån med innerlist mot väggen.

Fixera med skruv i nedre kant och kilar upptill.

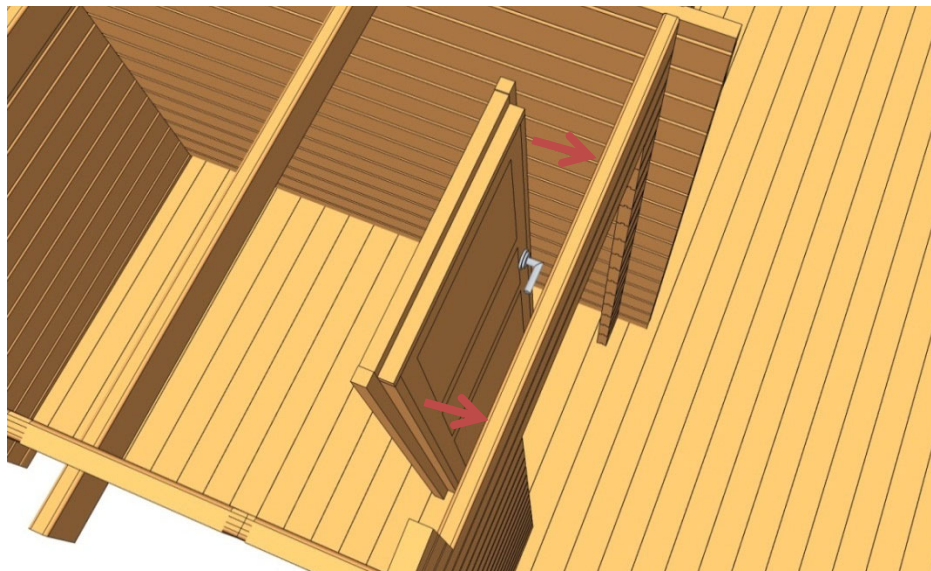

Montera foder enligt bilden. Skruva helst endast i karmen.

Kapa till och montera 45x95 U-List i öppningen.

Montera golvlister. Den kan även användas som täcklist mot loftgolvet.

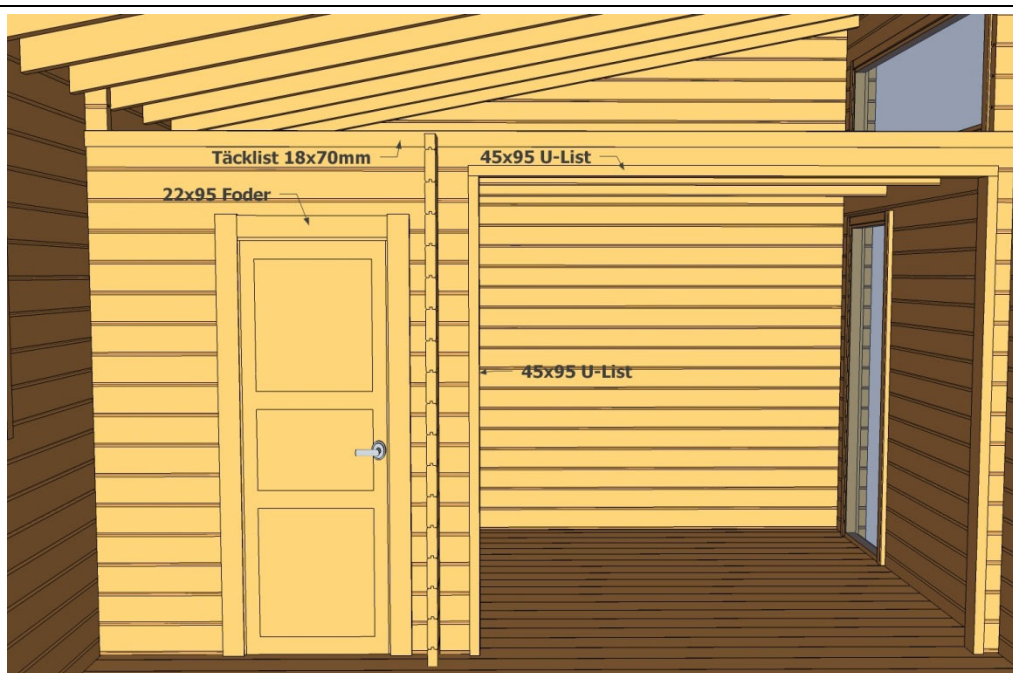

**Stega**

Bilden visar ett exempel på hur man kan montera ihop stegen. Använd rejäl skruv till stegen, t.ex. 5x100mm träskruv.

